



WARNING

- Product is intended for adults 18 years and older.
- Wear proper eye protection while shooting.
- Misuse may cause injury or death.
- The muzzle of an airsoft gun should never point in a direction in which, if discharged, it would do injury.
- Read this entire manual to ensure proper usage.
- Buyers and users should obey the laws and rules of the local authority.
- **Remove the battery from the product when it is not in use.**

EN



ATENCIÓN

- Si el jugador o jugadores tienen menos de 18 años se les requerirá ir acompañados de un mayor de edad que se responsabilice del menor en todo momento.
- Durante la práctica del Airsoft, es obligatorio llevar gafas de protección ocular acorde a las normativas vigentes en todo momento.
- El uso descuidado o indebido del Airsoft puede causar fácilmente daños a sí mismo y a los que le rodean.
- No se debe apuntar a personas o animales.
- Lea bien los manuales que acompañan las réplicas antes de empezar a usarlas para practicar Airsoft.
- Los poseedores de réplicas de Airsoft deben seguir estrictamente las leyes y regulaciones locales vigentes en el país de residencia o uso de las mismas, e informarse debidamente en los puntos de venta o autoridades del país antes de comprar y utilizar cualquier réplica de airsoft.
- **Retire la batería del producto cuando no esté en uso.**

ES



ATTENTION

- Ce produit est réservé aux utilisateurs de 18 ans et plus.
- Toujours porter des protections oculaires adaptées lors de l'utilisation du produit.
- La mauvaise utilisation de ce produit peut causer des blessures graves ou la mort.
- Ne jamais pointer le canon de la réplique vers une personne ou un animal.
- Lire attentivement le mode d'emploi avant d'utiliser ce produit.
- L'acheteur et l'utilisateur de ce produit doivent se conformer aux lois du pays qui réglementent l'usage et la possession de répliques airsoft.
- **Retirez la batterie du produit lorsque vous l'utilisez.**

FR



警告

- 対象年齢18才以上。
- 弾を発射する時やゲームなどの場合は、必ずプロゴーグルを装着してください。
- 不用意に引き金を引くと非常に危険です。
- 50m以内は危険です。
- 取扱説明書は最後まで必ずお読み下さい。
- 購入者及び販売者は、エアガンの使用及び所有に関するすべての現地法律に準ずる。
- **ゲームが終わりましたら、バッテリーをコネクタから取り外してください。**

JP



ARP 556 V2S

EN Operating Instructions | 01-04

ES Instrucciones de operación | 05-08

FR Mode d'emploi | 09-12

JP 取扱説明書 | 13-16



Guay2tv



ggarmament



@ggarmament



@ggarmament



G&G
ARMAMENT

TAIWAN

ChangHua
(Headquarters)
Sales Dept.
Technology Dept.

Tel : +886-4-798-9000 Fax : +886-4-798-9900
No.999, Zhonghua Rd. Shengang Township, Changhua County 50952, Taiwan (R.O.C.)
sales@guay2.com, b2b@guay2.com PR Dept. | pr@guay2.com
support@guay2.com

G2-201909-05-多



COMBAT
MACHINE
AIRSOFT
GUNS



MOSFET



G&G
ARMAMENT

SINCE 1986

[COMPONENTS]

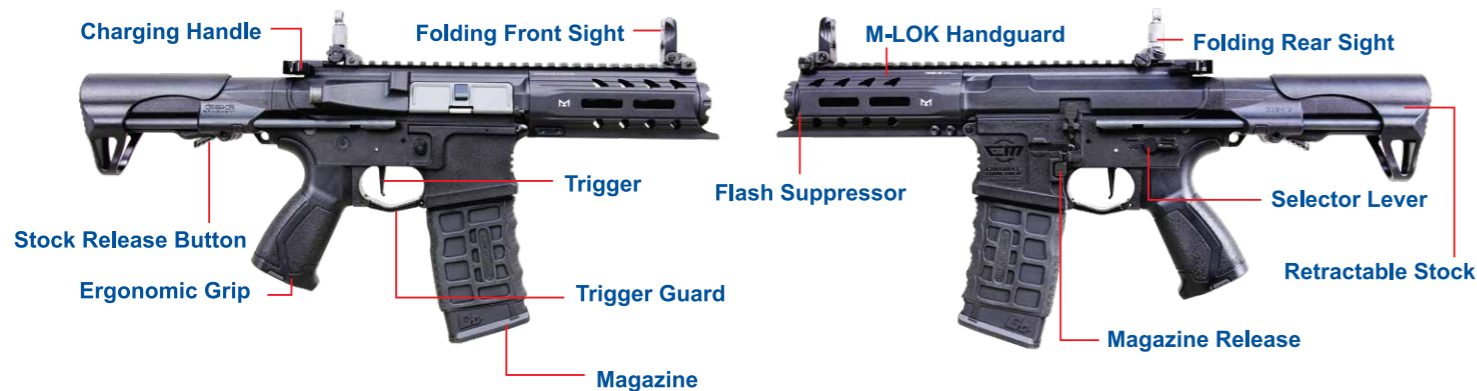

[WARNING]



- Using G&G Armament's high precision BBs is recommended for the best performance and feeding.
- Using low quality BBs may cause the gun to jam, malfunction and damage the internal parts.
- Use only 100% silicone oil for maintenance, as other oils may contain corrosive ingredients which may damage plastic and rubber components.
- Do not adjust the motor without prior authorization. Reach out to a certified technician before making any internal changes.
- Always wear safety goggles when using this product.

- Product is intended for adults 18 years and older.
- Read this entire manual to ensure proper usage.
- May be hazardous up to 50 meters.
- Stop shooting when the battery power is low.

[E.T.U. & FULL AUTO TO 3-ROUND BURSTS SETTING]



To set up **full auto to 3-round bursts**.
Switch the selector switch to semi-auto mode and hold the trigger for 10 seconds, the set-up is now completed.
Repeat above steps to switch 3-round bursts to full auto.

- ⚠ Empty magazine and chamber before set up 3-round bursts or full auto mode.
- ⚠ Due to the low voltage from different battery and/or motor specifications, it might cause an auto-semi problem, please fully charge the battery when this problem occurs to assure the longevity of the product.

[FIRING MODE & SAFETY]



Safety On
The gun will not fire.



Semi Auto
Single shot.



Full Auto
Automatic firing.

- ⚠ Always keep the safety on if not ready to shoot.

[FRONT SIGHT & REAR SIGHT ADJUSTMENT]

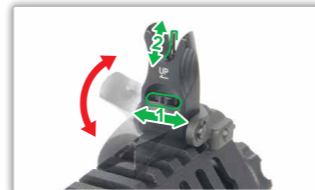

- Flip up or fold down.
- Elevation knob (up / down adjustment).

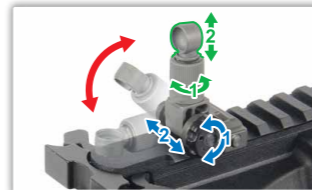

- Flip up or fold down.
- Elevation knob (up / down adjustment).
- Windage knob (left / right adjustment).

[CHARGING HANDLE & HOP-UP ADJUSTMENT]

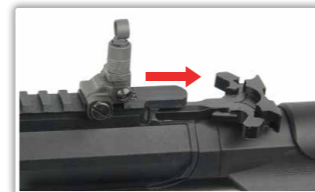

Pulling the charging handle will take the bolt back and open the dust window



- ⚠ Don't catch your fingers in the dummy bolt. Never hold the gun sideways as the BB pellets will curve right or left.

[INSTALLING THE BATTERY & STOCK ADJUSTMENT]



1. Hold the lever up.
2. Remove the stock.
3. Press the button to take off the cover.
4. Plug-in the battery until it clicks.

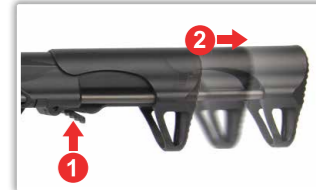

Press the lever to adjust the position of the stock. (2 positions)

[LOADING MAGAZINE]



1. Open the magazine lid.
2. Fill up the magazine with BBs.
3. Close the magazine lid.



4. Fully wind up the wheel at the bottom of the magazine.
5. Insert the magazine until it clicks.

- ⚠ It is strongly recommended to use G&G Armament high precision BB's only. Using low quality BB pellets will shorten product life and void product warranty.

- ⊗ Too much Hop-up (Turn the adjust lever toward Normal).
- ⊗ Not enough Hop-up (Turn the adjust lever toward Hop).

Best Position.



[CLEANING THE BARREL]



1. Place a few drops of silicone oil or teflon oil on the cleaning cloth and wind around the rod.

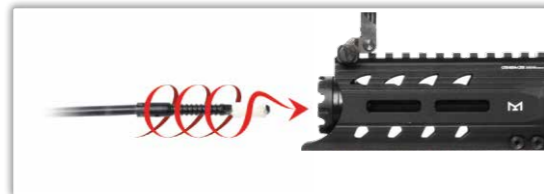

2. Insert the cleaning rod into the inner barrel, turning the rod as you insert. Repeat same steps until barrel is clean.

[UNJAM]



Remove the magazine.

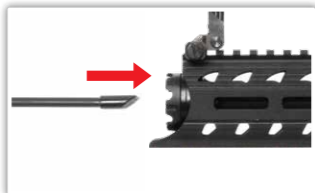

Return the hop up dial to normal position and insert the cleaning rod from the lead edge of the inner barrel.

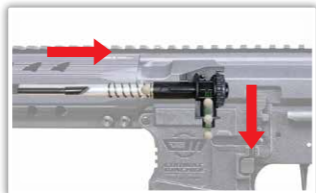

Be sure to have the rod facing down and reaching to the end. Remove clogged pellets.

[TROUBLESHOOTING]



Adjust screw when the gear noise becomes shrilly. Use a screwdriver to adjust the screw at the bottom of the grip.



No operation. Check the wire set contact on the motor.

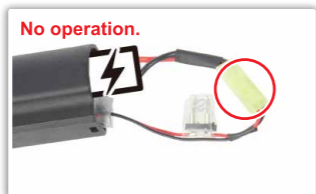

No operation. Check the battery and connector. Make sure the battery is fully charged.

[MAINTENANCE]



1. Make sure no dirt gets into the chamber to avoid clogging of pellets.
2. Hop-up may be unstable for 200 to 300 rounds after using silicone oil. This is the normal operation of the gun.
3. Never use CRC-556, WD40, or other corrosive lubricants.

[TROUBLESHOOTING]

ISSUE	CAUSE	SOLUTION
No operation at all	Selector lever is set to safety.	Set the selector lever to Semi or Full Auto.
	Battery is not charged.	Charge the battery.
	Battery connector is disconnected.	Connect the connector.
	The + and - of battery connector is reversed.	Switch the batteries to the correct position.
	Expired motor life (50,000 to 60,000 rounds) or poor electrical connection.	Replace the dead motor (can be purchased from local dealer or directly from G&G). Check and repair the contacts.
Although motor is revolving, no pellet can be fired	Pellets are clogged inside the magazine.	Insert the charging rod into the magazine and move up and down a few times to remove clogged pellets.
	Pellets are clogged in the chamber.	Remove clogged pellets using the cleaning rod.
	Faulty gear.	Purchase the replacement gear from your dealer or G&G and repair.
Impossible full-auto operation (automatic firing)	Insufficient battery power.	Charge the battery.
	Faulty pellet feed of magazine.	Repair clogging of the magazine.
	Poor electrical connection.	Consult your dealer or G&G for overhaul maintenance or repair.
Shooting distance becomes shorter	Damaged or worn chamber set.	Replace the replacement parts (purchase from your dealer or G&G)
	Damaged or worn piston set (O-ring, piston spring)	Use the cleaning rod and clean the inner barrel.
	Something is jammed in the inner barrel	Use G&G Armament high precision BB's.
	Faulty BB pellets (too small or heavy)	Place a few drops of silicone oil onto the upper chamber.
	Shortage of silicone oil	
Too loud operating noise	Gear problem caused by too many blank firing	Consult your dealer or G&G for overhaul maintenance, part replacement (gear, etc.) or repair.
	Worn or damaged gear	
Pellets being fallen out from barrel end	Gear problem caused by too many blank firing	
	Damaged or worn chamber set.	Turn the hop adjustment lever toward Hop.
	No hop setting.	Use G&G Armament high precision BB's.
If gun gets wet	Faulty BB Pellets (too small or heavy)	
		Stop operation immediately, disconnect the battery, wipe off water from inside the main body and the battery. After the gun is completely dry, carry out trial firing. If the unit is not operational, please contact your local dealer for repair.

[DISCLAIMER]

- ▶ Accessories in the pictures are not always included with product.
- ▶ Adult supervision required for users under 18 years of age.
- ▶ The purchaser and user should conform to all laws governing the ownership of airsoft guns.

- ▶ All products in this manual are imitations of firearms and are not intended nor represented to be comparable in design, appearance, or function to any actual firearm offered by other manufacturers.
- ▶ Product names are trademarks of G&G, which has no affiliation to, and is not associated, or sponsored by any manufacturer of actual or imitation firearms. Products may vary from those pictured.

[COMPONENTES]



[ADVERTENCIA]



- Recomendamos usar balines G&G de alta precisión para asegurar la adecuada alimentación y desempeño.
- Usando balines de baja calidad puede causar atascos, mal funcionamiento o causar daños en las partes internas.
- Use solo Aceite de Silicona 100% para mantenimiento, otros aceites pueden contener ingredientes corrosivos los cuales pueden dañar los componentes de plástico y gomas.
- No ajuste el motor sin la debida autorización de un técnico certificado.
- Siempre use gafas de protección cuando maneje este producto.
- Este producto está diseñado para mayores de 18 años.
- Lea completamente el manual para asegurar su buen uso.
- Puede ser dañino a menos de 50 metros.
- Deje de disparar cuando la batería esté baja.

[E.T.U. & AUTOMÁTICO A RÁFAGAS DE 3 RONDAS]



Para programar de **Automático a ráfagas de 3 rondas**: Coloque en modo Semi Auto y apriete el gatillo por 10 segundos. El ajuste se ha completado. Repita los pasos para programar de ráfagas de 3 rondas a Automático nuevamente.

⚠ Vacíe el cargador y la recámara antes de programar de ráfagas de 3 rondas a Automático. Debido a bajo voltaje de diferentes baterías y/o especificaciones de motor, puede causar problemas en modo Semi Auto, por favor cargue completamente la batería cuando suceda para asegurar la duración del producto.

[MODOS DISPAROS Y SEGURO]

⚠ Siempre coloque en modo seguro si no está listo para disparar.



Modo seguro
La réplica no dispara

Semi Auto
Disparo sencillo

Automático
Disparo automático

[AJUSTES MIRA TRASERA Y MIRA DELANTERA]

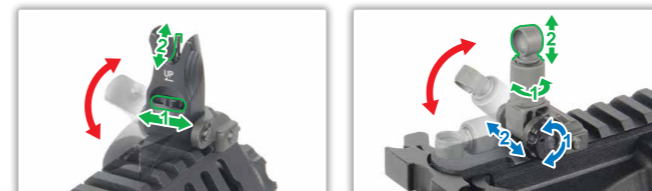

- Voltar hacia arriba y volutar hacia abajo.
- Perilla de elevación (ajuste hacia arriba y hacia abajo).
- Voltar hacia arriba y volutar hacia abajo.
- Perilla de elevación (ajuste hacia arriba y hacia abajo).
- Perilla de compensación de viento. (ajuste hacia la derecha y hacia la izquierda).

[MANIJA DE CARGA Y AJUSTE DE HOP-UP]



Halando la manija de carga llevará el cerrojo atrás y abrirá la cubierta.

⚠ Trate de no aprisionar sus dedos en la imitación de cerrojo. Nunca dispare el arma de lado ya que los balines pueden curvar a la izquierda o derecha.

[INSTALANDO LA BATERÍA & AJUSTES DE CULATA]

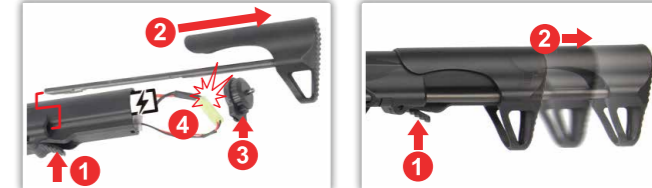

1. Mantenga aplastado el liberador de Culata.
 2. Remueva la cantonera.
 3. Presione el boton para sacar la cobertura.
 4. Conecte la batería hasta que escuche un sonido "Click".
- Presione el botón para ajustar la posición de la culata (2 posiciones).

[LLENANDO EL CARGADOR]

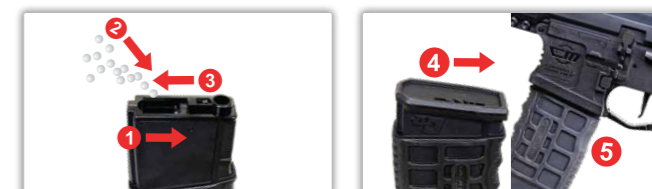

1. Presione el botón liberador para sacar el cargador.
2. Abra la tapa superior.
3. Llene con balines y cierre la tapa cuando esté lleno.
4. Gire el engranaje en la parte inferior del cargador para apretar el resorte. Esto hará subir los balines para alimentación.
5. Inserte el cargador.

⚠ Es altamente recomendado el uso de balines de precisión de G&G solamente. Usando balines de baja calidad puede acortar la vida del producto y eliminar la garantía.

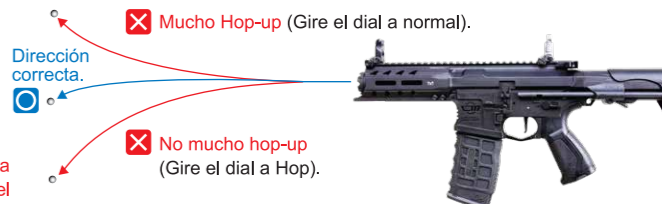

[LIMPIANDO EL CAÑÓN]



1. Coloque algunas gotas de aceite de Silicona o aceite de teflón en un paño limpio e introduzca en la varilla.

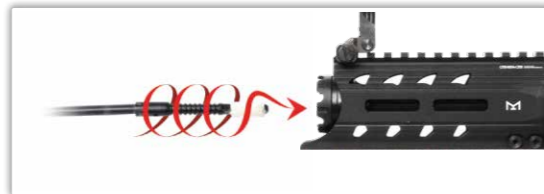

2. Inserte la varilla de limpieza dentro del cañón, girando cuando lo inserte. Repita hasta que esté limpio.

[MANTENIMIENTO]



[DESATASCANDO]



Remueva el cargador.

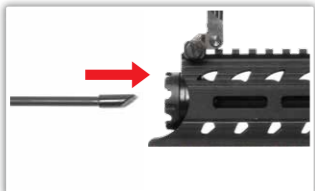

Retorne el dial de hop-up a posición normal e inserte la varilla de limpieza por el cañón.



Asegúrese de introducir con el lado segmentado hacia abajo hasta el final. Remueva los balines atascados.

[SOLUCIÓN DE PROBLEMAS]



Ajuste el tornillo cuando el sonido se torne chillón. Use un destornillador para ajustar el tornillo en la parte abajo de la empuñadura.



No funciona. Revise los contactos de los cables con el motor.



No funciona. Revise batería y conectores. Asegúrese de que hay suficiente carga.



1. Asegúrese de que no entre sucio en la recámara para evitar atascos de balines.
2. El Hop-up puede estar inestable por 200 o 300 rondas luego de usar el aceite de Silicona, esto es normal en la operación de la réplica.
3. Nunca use CRC-556, WD40 u otro lubricante corrosivo.

[SOLUCIÓN DE PROBLEMAS]

SÍNTOMAS	PROBLEMA POTENCIAL	POSIBLE SOLUCIÓN
No funciona	Selector colocado en modo Seguro.	Coloque el selector en Semi o en Automático.
	Batería descargada.	Cargue la batería.
	Conectores de batería desconectados.	Conecte correctamente la batería.
	El + y - de la batería colocados al revés.	Coloque bien los conectores.
Aunque el motor funciona los balines no son disparados	Vida de motor expirada (50,000 a 60,000 rondas) o pobre conexión eléctrica.	Reemplace el motor (lo puede comprar en su distribuidor o directamente en G&G).
	Balines atascados en el cargador.	Con la varilla de cargador mueva arriba y abajo varias veces para remover los balines atascados.
No funciona el disparados en automático	Balines atascados en la recámara.	Remueva los balines atascados usando la varilla de limpieza.
	Engranajes defectuosos.	Compre los engranajes donde su distribuidor o en G&G para reemplazar.
	Batería con insuficiente carga.	Cargue la batería.
La distancia del disparo es muy corta	Mala alimentación por balines defectuosos.	Solucione el atasco en el cargador.
	Pobre conexión eléctrica.	Consulte su distribuidor para mantenimiento o reparación.
	Recámara dañada o desgastada.	Reemplace las partes (cómprelas en su distribuidor o en G&G).
	Conjunto de pistón dañado o desgastado (sellos, pistón, resorte).	Use la varilla de limpieza y limpie el cañón interior.
Ruido de operación muy alto	Algo atascado en el cañón interior.	Use balines G&G de alta precisión.
	Balines defectuosos (muy pequeños o pesados).	Coloque unas cuantas gotas de aceite de silicona en la recámara.
	Falta de Aceite de Silicona.	
Balines se caen por la boca	Problemas de engranajes causados por muchos disparos en seco.	Consulte su distribuidor o a G&G para mantenimiento general, reemplazo de piezas (engranajes, etc.) o reparación.
	Engranajes dañados o desgastados.	
Si la réplica se moja	Problemas de engranajes causados por muchos disparos en seco.	
	Recámara dañada o desgastada.	
Balines se caen por la boca	No ajuste del Hop-up.	Gire el ajuste a Hop.
	Balines defectuosos (muy pequeños o pesados).	Use balines G&G de alta precisión.
Si la réplica se moja	Detenga la operación inmediatamente, desconecte la batería, seque el agua dentro del cuerpo y la batería. Luego que la réplica esté seca, trate de dispararla. Si la unidad aún no funciona por favor contacte a su distribuidor local para reparación.	

[DESCARGO]

- ▶ Accesorios en las fotografías no siempre vienen incluidos con el producto.
- ▶ La supervisión de un adulto es requerida para menores de 18 años.
- ▶ El comprador y el usuario deben cumplir con las leyes y normas que rigen la posesión de un arma de airsoft.
- ▶ Todos los productos en este manual son imitaciones de armas reales y no estan destinadas a ser comparadas en diseño, apariencia o función con ninguna arma real ofrecida por otros fabricantes.
- ▶ El nombre del producto es marca registrada de G&G, la cual no tiene afiliación ni asociación o soportada por ningún fabricante de armas reales o imitaciones. El producto puede variar la forma al ofertado en la fotografía.

[COMPOSANTS]

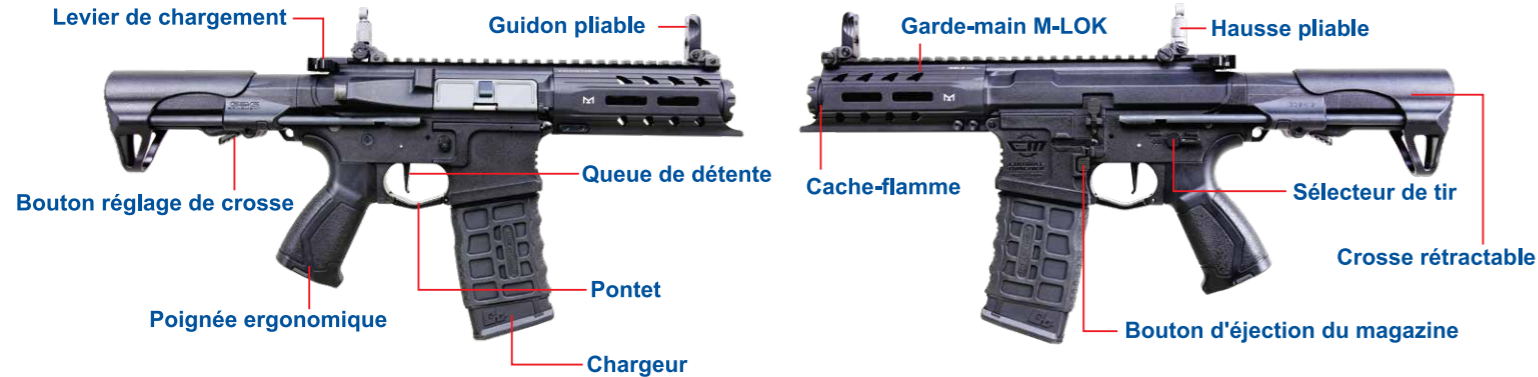

[PRÉCAUTION]

- Il est fortement recommandé d'utiliser uniquement des billes de précision G&G.
- L'utilisation de billes de mauvaise qualité peut entraîner un bourrage, un dysfonctionnement ou l'endommagement des pièces internes.
- Pour l'entretien, appliquez de l'huile de silicone sur le nozzle et n'utilisez pas d'autres types d'huile corrosive.
- Ne réglez pas le moteur sans autorisation ou sans aide d'un technicien certifié.
- Portez toujours des protections oculaires adaptées lorsque vous utilisez ce produit.
- Ce produit est réservé aux utilisateurs de 18 ans et plus.
- Lisez attentivement le mode d'emploi avant d'utiliser ce produit.
- Risque de danger à moins de 50 mètres.
- Arrêtez de tirer lorsque la batterie est faible.

[UTILISATION DE L'E.T.U. ET DU BURST 3 COUPS]



Pour passer du mode Full Auto au Burst 3 coups, positionnez le sélecteur de tir sur le mode Semi Auto et maintenez appuyé la queue de détente pendant 10 secondes, le réglage est terminé. Répétez l'opération pour repasser du mode Burst 3 coups au Full Auto.

⚠ Retirez le chargeur et assurez vous qu'il ne reste pas de billes dans la chambre hop-up avant de régler le burst 3 coups ou le full auto. En raison de la faible tension d'une batterie et / ou des caractéristiques d'un moteur, vous pouvez avoir des problèmes en mode semi auto. Veuillez recharger la batterie au maximum lorsque ce problème se produit pour assurer une durée de vie optimale du produit.

[MODE DE TIR ET CRAN DE SURETE]



Cran de sûreté Ne tire pas
Semi Auto Tir coup par coup
Full Auto Tir en rafale

⚠ Toujours garder le cran de sûreté si vous n'êtes pas prêt à tirer.

[REGLAGE GUIDON ET HAUSSE]

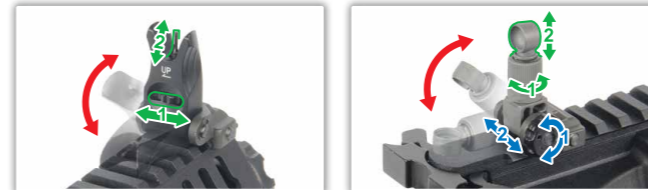

- Elevez ou abaissez.
- Réglage haut/bas.
- Elevez ou abaissez.
- Réglage haut/bas.
- Réglage gauche/droite.

[LEVIER DE CHARGEMENT ET REGLAGE HOP-UP]



Tirez sur le levier de chargement va ramener la culasse en arrière et ouvrir le capot latéral.

⚠ Ne vous coincez pas les doigts dans la culasse factice. Ne jamais tenir la réplique inclinée sinon la trajectoire des billes partira vers la droite ou la gauche.

[INSTALLATION BATTERIE ET REGLAGE CROSSE]



1. Maintenez appuyé le bouton.
 2. Retirez la crosse.
 3. Appuyez sur le bouton pour retirer le couvercle.
 4. Branchez la batterie.
- Appuyez sur le bouton pour régler la position de la crosse (2 positions).

[UTILISATION CHARGEUR]



1. Ouvrez le couvercle.
2. Remplissez avec les billes.
3. Refermez le couvercle.
4. Tournez la molette au talon du magazine.
5. Insérez le magazine.

⚠ Il est fortement recommandé d'utiliser uniquement des billes de haute précision G&G Armament. L'utilisation de billes d'une qualité inférieure réduira la durée de vie de votre réplique et annulera la garantie.

⊗ Trop d'effet hop-up (tournez la molette vers Normal)

⊗ Pas assez d'effet hop-up (tournez la molette vers Hop).



[NETTOYAGE CANON]



1. Versez quelques gouttes d'huile de silicone ou de téflon sur un morceau de tissu que vous accrocherez sur la tige de débouillage.

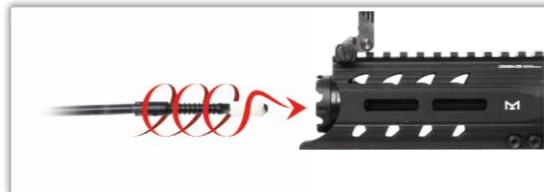

2. Insérez la tige de débouillage dans le canon et tournez en même temps. Répétez la même opération jusqu'à ce que le canon soit propre.

[DEBOURRAGE]



1. Appuyez sur le bouton.
2. Retirez le chargeur.

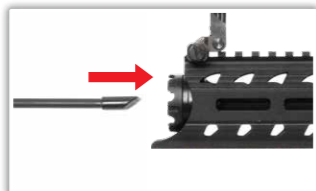

Réglez la molette du hop-up à zéro sur la position Normal et insérez la tige de débouillage dans le canon.

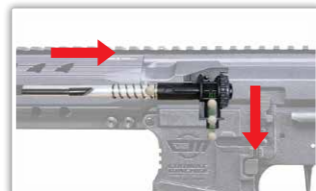

Assurez-vous que l'extrémité de la tige soit orientée vers le bas et touche bien le fond du canon pour retirer toutes les billes.

[EN CAS DE PANNE]



Réglez la vis lorsque les gears sont trop bruyants.



Ne fonctionne pas

Vérifiez le branchement du moteur.



Ne fonctionne pas

Assurez-vous que la batterie soit chargée au maximum, vérifiez le branchement.

[ENTRETIEN]



1. Vérifiez qu'il n'y ait aucune impureté dans la chambre hop-up pour éviter tout bourrage.
2. Le hop-up peut être instable pendant 200 ou 300 coups après avoir utilisé l'huile de silicone. Ceci fait parti du fonctionnement normal de la réplique.
3. Ne jamais utiliser de CRC-556, WD40 ou tout autre lubrifiant corrosif.

[EN CAS DE PANNE]

SYMPTOME	CAUSE	SOLUTION
Ne fonctionne pas	Le levier est en mode de sécurité.	Positionnez le sélecteur de tir sur le mode Semi-auto.
	La batterie est débranchée.	Rechargez la batterie.
	La batterie est débranchée.	Rebranchez la batterie.
	Les bornes de la batterie sont inversés.	Branchez les bornes correctement (vérifiez le fusible).
	Moteur en fin de vie (entre 50000 et 60000 billes) ou mauvais branchement électrique.	Remplacer le moteur en fin de vie (disponible chez votre revendeur local ou G&G directement). Vérifiez et réparez les branchements.
Le moteur tourne mais impossible de tirer	Des billes sont coincées dans le chargeur.	Insérez la tige de débouillage dans le chargeur et remuez de haut en bas pour retirer les billes coincées.
	Des billes sont coincées dans la chambre.	Retirez les billes coincées en utilisant la tige de débouillage.
Impossible d'utiliser le mode full auto	Gears défectueux.	Achetez de nouveaux Gears chez votre revendeur local ou G&G directement.
	Batterie trop faible.	Rechargez la batterie.
	Billes défectueuses dans le chargeur. Mauvais branchement électrique.	Retirez les billes coincées dans le chargeur. Consultez votre revendeur local ou G&G directement.
La portée de tir diminue	Chambre endommagée ou usée.	Remplacez les pièces (disponible chez votre revendeur local ou G&G directement).
	Ensemble piston endommagé ou usé (O-ring, ressort de piston).	Utilisez la tige de débouillage pour nettoyer le canon interne.
	Quelque chose est coincé dans le canon interne.	Utilisez les billes de qualité supérieure G&G.
	Billes défectueuses (trop petites ou trop lourdes).	Vaporisez de l'huile de silicone sur la chambre.
	Pas assez d'huile de silicone.	
Fonctionnement trop bruyant	Problème de Gear à cause de tirs à blanc trop fréquent.	
	Gears endommagés ou usés.	Contactez votre revendeur local ou G&G pour effectuer un entretien complet, une réparation ou un changement de pièces.
Les billes s'échappent par la bouche du canon	Problème de Gear à cause de tirs à blanc trop fréquent.	Réglez la molette du Hop-Up dans le sens hor.
	Ensemble de la chambre endommagé ou usé.	
	Aucun réglage du Hop-Up effectué au préalable.	
Si la réplique est mouillée.	Billes défectueuses (trop petites ou trop lourdes).	
		Arrêtez immédiatement d'utiliser votre réplique, débranchez la batterie, essuyez l'eau restée dans le corps ainsi que la batterie. Après séchage complet, faites un essai de tir. Si la réplique ne fonctionne toujours pas, veuillez contacter votre revendeur pour réparation.

[RECLAMATION]

- ▶ Les accessoires sur les photos ne sont pas toujours inclus avec la réplique.
- ▶ La surveillance d'un adulte est obligatoire pour les utilisateurs de moins de 18 ans.
- ▶ L'acheteur et l'utilisateur doivent se conformer aux lois du pays concernant la possession d'une réplique airsoft
- ▶ Tous les produits dans ce mode d'emploi sont des imitations d'armes à feu et ne sont en aucun cas destinées ou représentées à être comparées par la conception, par l'apparence ou par le fonctionnement à toutes armes à feu produites par d'autres fabricants.
- ▶ Le nom des produits et les marques déposées G&G n'ont aucune affiliation et ne sont pas associés ou sponsorisés par aucun fabricant d'armes à feu ou d'imitations d'armes à feu.

[構成要素]

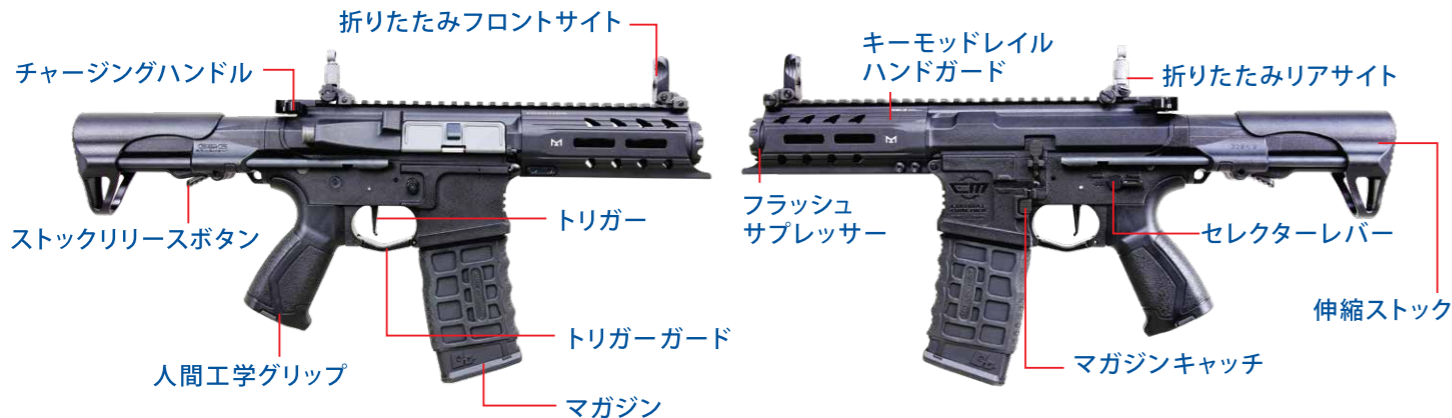

[警告]

- 適切な給弾とパフォーマンスを確保するためにすべてのG&G アーマメントのエアソフトガンには、G&G アーマメントの高精度BB弾のご使用を推奨します。
- 不完全なBB弾の使用は、弾詰まりや製品の不調、内部部品の損傷を引き起こしたりします。
- 他のオイルだとプラスチックとゴム製品に損傷を引き起こす可能性がある腐食性成分を含んでいる場合があるので、メンテナンスには100%シリコンオイルだけを使ってください。
- 許可なしに、または、認定されていない技術者は、モーターを調節しないでください。
- この製品をご使用になるときは、常時安全なゴーグルを装着してください。
- この製品は、18才以上のユーザーを対象とします。
- この製品をご使用になる前に、取扱説明書を全部お読みください。
- 50メートル以上離れて、危険を回避してください。
- バッテリーのパワーが低いときは、撃つのを止めてください。

[E.T.U. & フルオート 3発バースト設定]

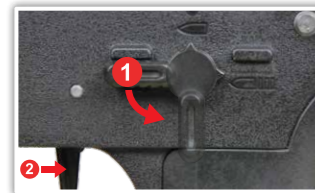

フルオートと3発バーストの設定。
セレクターをセミオートに切り替えて、トリガーを引いたままで10秒押さえます、するとセットアップが完了します。3発バーストをフルオートに切り替えるのも、上記を繰り返してください。

⚠ セットする前にマガジンとチャンバーを空にし、3発バーストまたはフルオートモードにします。
低電圧の状態で作動していると、フルオート→セミオートの切り替えで、バッテリーとモーターに影響を及ぼす場合があります、電子部品の寿命維持のためにも、継続使用を避けて、バッテリーの交換をお勧めします。

[発射モード & セーフティ]



セーフティオン 発射できません
セミオート 単発
フルオート 連発

⚠ 撃たないときは、常にセーフティにしてください。

[フロントサイト & リアサイト調整]



- 上下に動かしてください。
- 仰角つまみ (上下調整)。
- 上下に動かしてください。
- 仰角つまみ (上下調整)。
- 偏差つまみ (左右調整)。

[充電ハンドル & ホップアップ調整]



充電ハンドルを引いて、ボルトを戻して、ポートカバーを開けます。
⚠ ダミーボルトで指を挟まないでください。BB弾が左右に曲がらないようにエアソフトガンを横向きに保持しないでください。

[バッテリー挿入 & ストック調整]



1. ストックがリリースされるまで、ボタンを押し下げてください。
 2. ストックを外してください。
 3. カバーをとるために、ボタンを押し下げてください。
 4. バッテリーのコネクターをカチンというまで押し込んでください。
- ストックの位置を調節するために、ボタンを押し下げてください。(1段階)

[マガジン装着]



1. 上部のプレートを開けてください。
2. BB弾をチャンバーに詰めて、チャンバー内がいっぱいになります。
3. プレートを閉じてください。
4. 巻きリバネを開けるために、マガジンの底部を向けてください。B弾がマガジンの上部に行き配給されるためです。
5. カチンというまでマガジンをエアソフトガンに入れてください。

⚠ G&G 高精度BB弾だけを使うことを強くお勧めします。低品質のBB弾を使うと、製品寿命を短くし、製品保証も無効になります。

⊗ ホップアップのかけ過ぎ (ノーマル方向に回してください)。

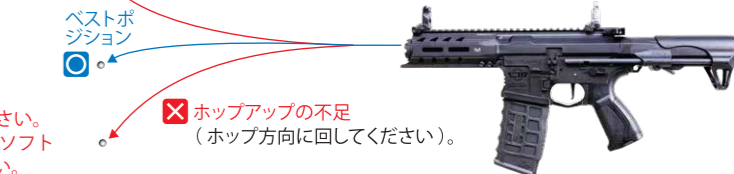

[バレルクリーニング]



1.数滴のシリコンオイルまたは、テフロンオイルを布に付けて、ロッドに巻きつけてください。

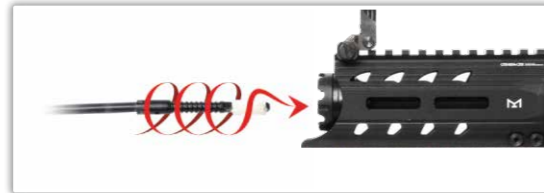

2.クリーニングロッドをインナーバレルに挿入して、ロッドを回してください。バレルがきれいになるまで、同じことを繰り返してください。

[弾詰まり]



マガジンを外してください。

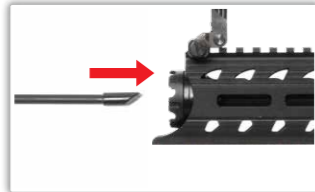

ホップアップダイヤルをノーマルの位置に戻して、インナーバレル先端部から、クリーニングロッドを挿入してください。



必ずロッドを下方方向に向けて、奥まで延ばしてください。詰まったBB弾を取り除いてください。

[トラブルシューティング]



グリップの底のネジを調節するために、ネジ回しを使ってください。



ワイヤーセットがモーターに接続されているかチェックしてください。

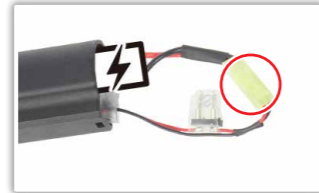

バッテリーとコネクターをチェックしてください。バッテリーが完全に充電されているか確認してください。

[メンテナンス]



- 1.弾詰まりが起きないようにチャンバーにはほりなどが入らないように注意してください。
- 2.シリコンオイルを使った後に、ホップアップは、200~300発不安定である場合があります。これは、エアソフトガンの通常の作動です。
- 3.CRC-556、WD40または他の腐食性潤滑油を決して使わないでください。

[トラブルシューティング]

銃の状態	可能性	対処方法
全く動かない	セクターレバーがセーフティになっている。	セクターレバーをセミオートかフルオートにする。
	バッテリーが充電されていない。	バッテリーを充電する。
	バッテリーのコネクターが外れている。	コネクターをつなぐ。
	バッテリーのコネクターが ⊕ と ⊖ が逆になっている。	バッテリーを正しい位置に切り替える。
モーターが回転しているが、BB弾が発射できない	モーターの寿命 (50,000~60,000発)、または、接点不良。	古くなったモーターを交換する。(購入した販売店かG&Gサポートで購入する)チェックして修理する。
	モーターの配線が抜けている	モーターにしっかりと配線を差し込む
フルオート射撃ができない(連射)	マガジン内にBB弾が引っかかっている。	チャージングロッドをマガジンに挿入して、数回上下に動かしてつまったBB弾を除去する。
	チャンバー内にBB弾がつまっている。	クリーニングロッドを使って、つまったBB弾を除去する。
	ギアトラブル。 バッテリーのパワー不足。	交換するギアを購入した販売店かG&Gサポートから購入して、修理する。 バッテリーを充電する。
飛距離が短くなった	マガジンの供給不良。 電気接続不良。	マガジンのつまりを直す。 オーバーホールメンテナンスか修理のために購入した販売店かG&Gサポートに相談する。
	チャンバーの損傷か摩耗。 ピストンの損傷か摩耗。(O-リング、ピストンスプリング)	交換部品を購入する。(購入した販売店かG&Gサポートから購入)
	インナーバレルに何かがつまった。 BB弾の不良。(小さいか重い)	クリーニングロッドを使って、インナーバレルをきれいにする。 精密度のG&G BB弾を使う。
	シリコンオイルの不足。	チャンバーの上部に数滴のシリコンオイルを塗布する。
作動音が異常になった	空撃ちのしすぎによるギアトラブル。 ギアの損傷か摩耗。 空撃ちのしすぎによるギアトラブル。	オーバーホール、メンテナンス、部品交換(ギアなど)または修理のために購入した販売店またはG&Gに相談してください。
	チャンバーの損傷か摩耗。 ホップがかかっている。 BB弾の不良。(小さいか重い)	ホップ調整レバーをホップ方向に廻す。 G&G BB弾を使う。
銃口からBB弾がこぼれる		
銃を濡らした		すぐに作動を止めて、バッテリーを外して、本体内とバッテリーの中から、水分をふき取る。銃が完全に乾いたあとに試射をする。作動ができなければ、修理のために購入した販売店に連絡する。

[免責]

- ▶ 写真の中のアクセサリが製品に必ずしも含まれるわけではありません。
- ▶ 18歳未満のユーザーは、大人の管理の下での利用を厳守してください。
- ▶ 購入者と使用者は、エアソフトガンの所有及び利用を定めているすべての法律に従わなければなりません
- ▶ このマニュアルの中のすべての製品は、イミテーション銃で、他メーカーの銃にも、実際の銃にもデザイン、外見、機能面で意図もなく相当するものではありません。
- ▶ 製品名はG&Gの商標であり、実銃であるか模造銃であるかを含め、あらゆるメーカーと関係はありません。
- ▶ 製品は、任意にデザインを変更する場合があります。

ARP556 V2S

ARP556 V2S GMZ-A01 Stock & Magazine / Culata & Cargador / ストック & マガジン

Buffer Tube Cap / Tapa de tubo de amortiguador / バッファチューブキャップ

ARP556 V2S GMZ-A02 Buffer Tube Set & Mosfet / Conjunto de tubo de amortiguador y Mosfet // バッファチューブセット

ARP556 V2S GMZ-A03 Lower receiver, Gearbox & Motor / Conjuntode recibidor Inferior , Gearbox y Motor / ロアレシーバー、ギアボックス&モーター

ARP556 V2S GMZ-A04 Front End Set and Upper Receiver / Conjuntoto de delantero y recibidor superior / フロントエンド&アッパレシーバー

▶ The grouped parts may all be purchased from the G&G Support Department.

▶ Todas las partes pueden ser compradas en el departamento de Soporte de G&G.

▶ グループパーツのすべては、G&Gサポートから購入できます。

▶ E-Mail: support@guay2com

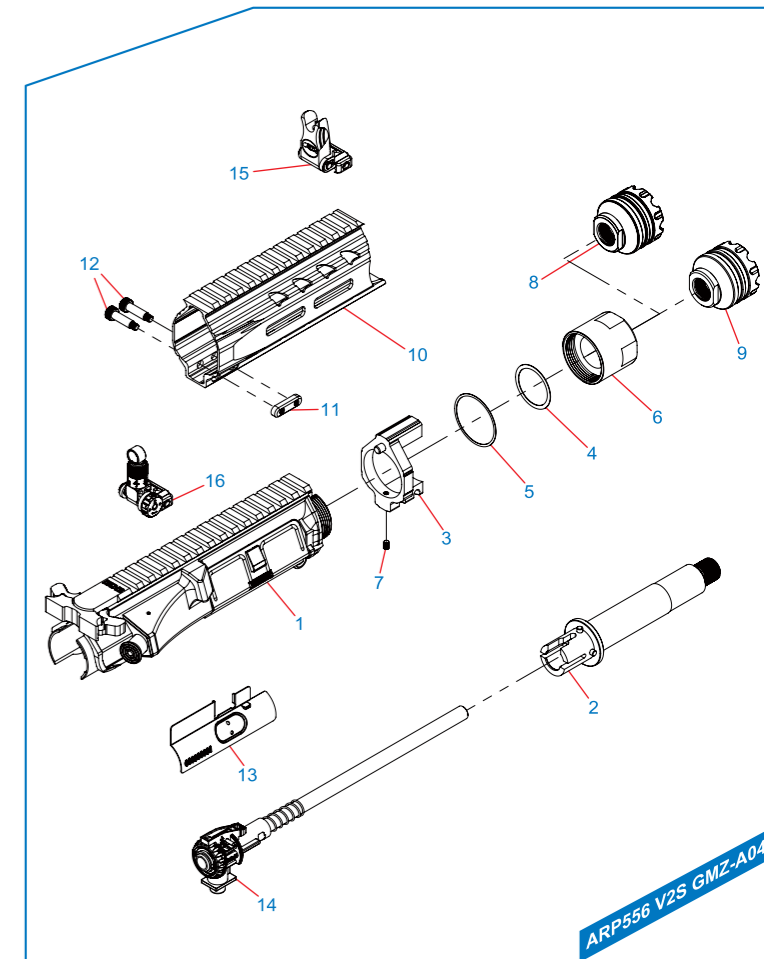
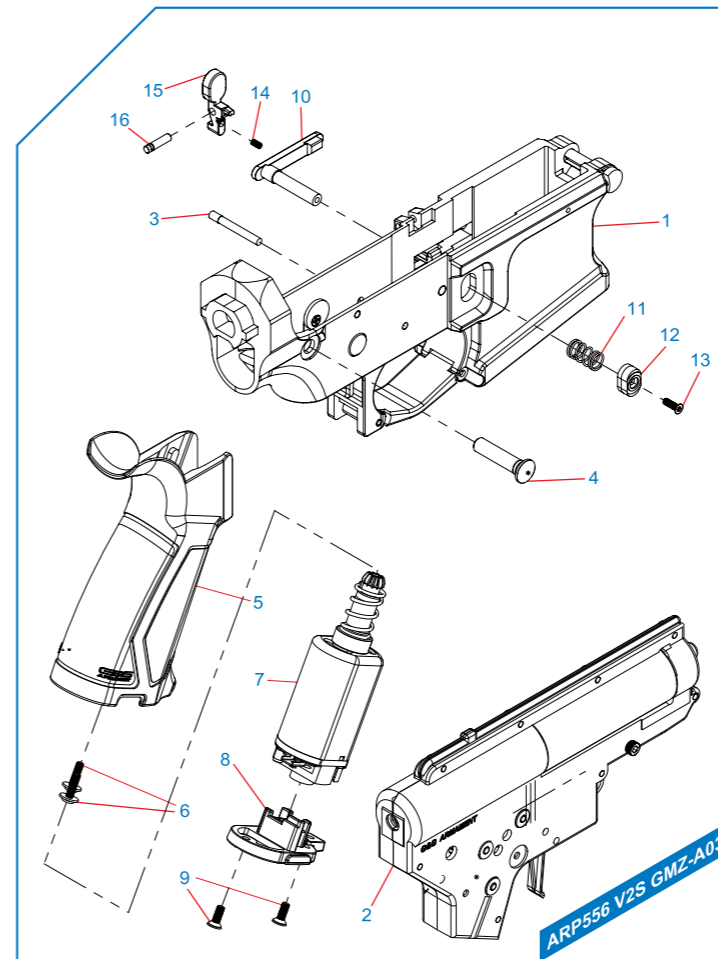
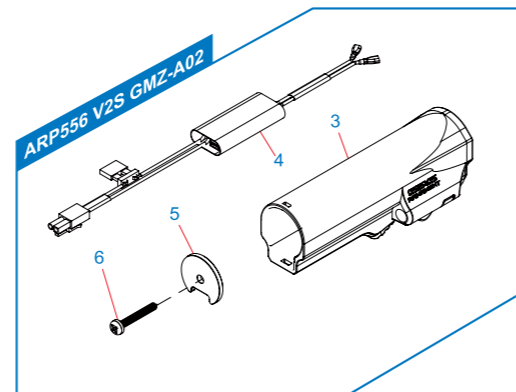
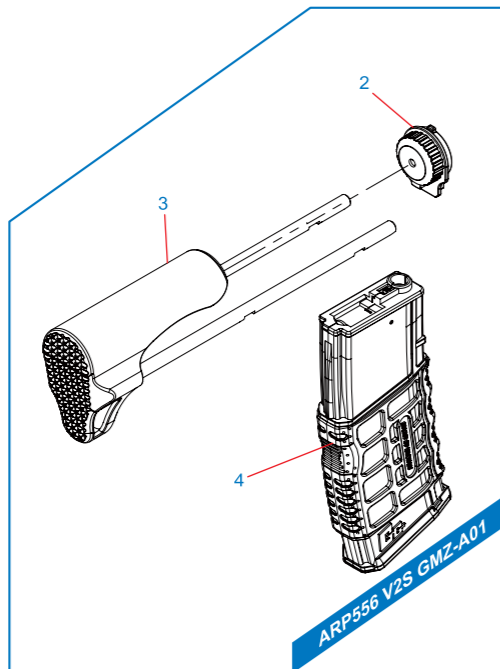



 Please select quality battery with the CE approval, to avoid any unnecessary damage on the product.

 Please use suggested battery in the manual, if different voltage used, it might damage the product.

 Remove the battery from the product when it is not in use.

 Do not wet nor incinerate the battery, nor to deform terminal.

 Por favor seleccione la batería de calidad con la aprobación del CE, para evitar daños innecesarios en el producto.

 Por favor utilice la batería que se sugiere en el manual si utiliza un voltaje diferente, podría dañar el producto.

 Retire la batería del producto cuando no esté en uso.

 No moje ni incinere la batería. Tampoco deforme el terminal.

 You may be liable for damaging public or personal property or for injuring a person or an animal even if you only meant to shoot as a "practical joke". Always observe good manners and enjoy fun sport shooting.

 Never direct the muzzle towards a person, animal or in any direction. That may cause harm or damage to the third party.

 When you carry the air gun, attach the safety cap, set the selector lever to the safety position and always put the air gun in a case or bag.

 Make sure to put the barrel and safety cap on the muzzle, except when you are shooting. Do this to prevent accident, discharge of BB's and also for dust protection purpose. Never pull the trigger while the barrel and the safety cap is attached.

 Safety procedures:
1. Attach the safety cap to the muzzle.
2. Set the selector lever to the safety position.
3. Remove the magazine.
4. Remove the battery.

 Looking into the muzzle is extremely dangerous regardless of BB's having been loaded or not. If you get hit in the eye by a BB pellet, you may in worst case, lose your eye sight.

 Select a safe place for operating the air gun, avoid places where people and cars are around.

 Activating the trigger carelessly is extremely dangerous. Never put your finger on the trigger unless the safety cap is removed and you are ready to shoot a target.

 When shooting the air guns for target practice or in a game situation, You and all participants must wear safety goggles or other eye protective gear. Also pay attention to ricochet. It is very important to pay attention to third parties other than the participants.

 There may be cases where some BB's remain in the gun after the magazine has been removed. After removal of the magazine, direct the muzzle towards a safe direction and pull the trigger to confirm that there are no BB's remain in the gun, then attach the safety cap.

 Always attach the safety cap to the muzzle, remove the battery and store the air gun in a case or bag and at a place that is out of reach by children.

 Disassembling or modifying the gun may adversely affect the performance and make it dangerous. "It may be against the Law."

 Usted puede ser responsable por daño de propiedad pública o privada al herir a una persona o animal incluso sin que fuese intencional o como una "broma pesada". Siempre tenga buenos modales y disfrute de la diversión de tiro deportivo.

 Nunca dirija el cañón hacia una persona, un animal o en cualquier dirección. Puede causar daño o perjuicio a la terceros.

 Cuando transporte el rifle de aire utilice una cobertura de cañón, coloque el rifle en modo seguro y siempre ponga el rifle de aire en una bolsa o una caja.

 Asegúrese de colocar siempre la cobertura de cañón en la bocacha, a excepción de cuando esté disparando. Para evitar accidentes por disparo de balines accidentales y proteger el rifle contra el polvo. Nunca tire del gatillo mientras la cobertura del cañón este en el barril.

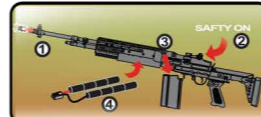
 Procedimientos de Seguridad:
1. Utilice una cobertura de cañón.
2. Coloque el selector en modo seguro.
3. Quite los cargadores.
4. Quite la batería.

 Mirar dentro el cañón es extremadamente peligroso a pesar de que los balines no hayan sido cargados. Si recibe un golpe directo en el ojo por un balín puede perder su vista permanentemente.

 Seleccione un lugar seguro para usar el rifle de aire, evite lugares donde se encuentren personas y coches alrededor.

 Activar el gatillo sin cuidado es extremadamente peligroso. Nunca ponga el dedo en el gatillo a menos que la cobertura del cañón haya sido retirada y esté preparado para disparar al objetivo.

 Al disparar los rifles de aire en prácticas de tiro o en juegos, usted y todos los participantes deberán llevar gafas de seguridad u otras gafas protectoras. También preste atención al rebote. Es muy importante prestar atención no solo a los participantes sino también a terceros.

 Puede haber casos en los balines se queden dentro del rifle después de que el cargador haya sido retirado. Después de la extracción del cargador, dirija la boca del cañón hacia una dirección segura y apriete el gatillo para confirmar no haya quedado ningún balín dentro del rifle, por último coloque la cobertura del cañón.

 Siempre utilice una cobertura de cañón, retire la batería y almacene el rifle de aire en una caja o bolsa. Fuera del alcance de los niños.

 Al modificar o desmontar el rifle puede afectar el rendimiento de la réplica y convertirlo en algo peligroso. "Puede estar en contra de la ley".

 Utilisez des batteries certifiées CE afin d'éviter tout dommage du produit.

 Utilisez les batteries recommandées dans le manuel. Une différence de voltage peut endommager le produit.

 Retirez la batterie du produit lorsque vous l'utilisez.

 Ne mouillez pas ou ne chauffez pas la batterie sinon vous risquez de déformer le connecteur.

 品質の良いバッテリーを選択してください。(CE認証) アンペア数の異常に高い製品や粗悪なバッテリーなどはメカBOXが破損しますので絶対使用しないでください。

 指定以外のバッテリーの使用による事故、故障などについて、当社は一切の責任を負いません。

 バッテリーをコネクターから取り外してください。

 バッテリーを濡らしたり、火の周りに近づけたりしないでください。また、バッテリーの外観を損傷しないでください。

 Vous pouvez être tenu responsable pour tout dommage de propriété publique ou personnelle, ou blessure sur une personne ou un animal. Faites preuve de fair-play pour profiter pleinement de l'Airsoft.

 Ne pointez jamais votre réplique vers une personne ou un animal afin d'éviter de causer des dommages ou des blessures.

 Mettre le capuchon de sécurité sur le cache-flamme, le sélecteur de tir sur la position sécurité et la réplique dans un sac lors de son transport.

 Assurez-vous de mettre le bouchon de sécurité sur le cache-flamme, sauf si vous tirez évidemment. Procédez ainsi pour éviter tout accident et protéger la réplique de la poussière.

 Procédures de sécurité:
1. Mettre le capuchon de sécurité sur le cache-flamme.
2. Mettre le sélecteur de tir sur la position sécurité.
3. Retirer le magazine.
4. Retirer la batterie.

 Regarder dans le canon est extrêmement dangereux même s'il ne reste plus de billes dans la réplique. Si vous êtes touché à l'œil par une bille, vous risquez dans pire des cas de perdre la vue.

 Choisissez un endroit sûr pour utiliser la réplique, et évitez tout endroit entouré d'automobile ou de personne.

 Presser la queue de détente sans aucune précaution est extrêmement dangereux. Ne déposez jamais votre doigt sur la queue de détente si vous n'avez pas au préalable retiré le capuchon de sécurité et si vous n'êtes pas prêt à tirer.

 Lors de l'utilisation de la réplique, tout participant se doit de porter des lunettes de protection. Faites attention au ricochet des projectiles et aux passants.

 Dans certains cas il est possible que des billes soient restées dans la réplique après avoir retiré le magazine. Lorsque le magazine est retiré, pointez votre réplique dans une direction sans danger pour autrui et tirez pour vous assurer qu'il ne reste pas de billes à l'intérieur, puis mettez le capuchon de sécurité sur le cache-flamme.

 Toujours mettre le capuchon de sécurité sur le cache-flamme, retirer la batterie et garder la réplique dans un sac à l'abri des enfants.

 Désassembler ou modifier la réplique vous même peut affecter défavorablement ses performances, la rendre dangereuse et vous mettre hors la loi.

 たとえイタズラのもつりでも、共有物や他人の財産を撃って破損させたり、人や生き物を撃って怪我をさせたりすると、器物破損罪や傷害罪などで処罰される場合があります。

 エアガンで人や動物を狙ったり、撃ったりしないでください。標的を撃つ時以外は銃口に保護キャップを必ず装着してください。

 エアガンを持ち歩く場合は、銃口に保護キャップをして、セレクトレーバーをセーフティの位置にし、必ずケースやバッグに入れて運んでください。

 万一の暴発を防ぐと共に防塵のために、発射時以外は必ず銃口に保護キャップを装着してください。

 安全手順
1.銃口に保護キャップを装着する。
2.切り替えレバー(セレクトレーバー)をセーフティの位置にする。
3.マガジンを取り外す。
4.バッテリーをエアガンから取りはずす。

 銃口は、弾が入っている入っていないにかかわらず、絶対にのぞかないでください。BB弾が眼に当たった場所、最悪失明の恐れがあり大変危険です。

 エアガン撃つ際は、安全に配慮し、人や動物又は危険な場所には向けしないでください。また、周囲に人がいるような場所での射撃は絶対にしないでください。

 標的に向けて発射する時以外は、引き金に指をかけないでください。引き金に指をかけた状態では、何らかのはずみで引き金を引いてしまう恐れがあり大変危険です。

 弾を発射する時やゲームなどの場合は、跳弾にも注意し、ゴーグルなどの眼の保護具を本人と参加者全員が必ず装着して行ってください。(参加者以外の第三者に弾が当たらないように十分注意ください。)

 マガジンを抜いてもガン内部に弾が残っている場合があります。不用意に引き金を引くと弾が発射され大変危険です。マガジンを抜いた後、銃口を安全な方向に向けて撃ち、弾が残っていない事を確認してから、銃口に保護キャップをして保管してください。

 対象年齢以外の子供がイタズラをして怪我などを起こさないように、必ず銃口に保護キャップをしてバッテリーをガンからはずし、ケースやバックにいれて子供が手の届かない所に保管してください。

 このエアガンは、最適な性能、操作性を考慮して製造されています。むやみな分解、改造は、危険性を誘発したり性能を著しく損なう場合がありますので、絶対にお止めください。